

VITESSE
plus

Ceiling microwave presence detector

Detector de presencia de techo por microondas

Detector de presença de microondas no teto

Deckenmontierter Mikrowellen-Bewegungsmelder

Détecteur de présence de plafond à micro-ondes

Detector de presença de microondas no teto

Ref WD815 issue 2



EN This device should be installed by a qualified electrician in accordance with the latest edition of the IEE wiring regulations.

DE Dieses Gerät ist ausschließlich von qualifizierten Elektrofachkräften zu installieren.

ES Este dispositivo solo debe ser instalado por un electricista debidamente cualificado.

FR Seul un électricien qualifié peut installer ce dispositif.

PT Somente um electricista qualificado deve instalar este dispositivo.

IT Il dispositivo deve essere installato da un elettricista qualificato.

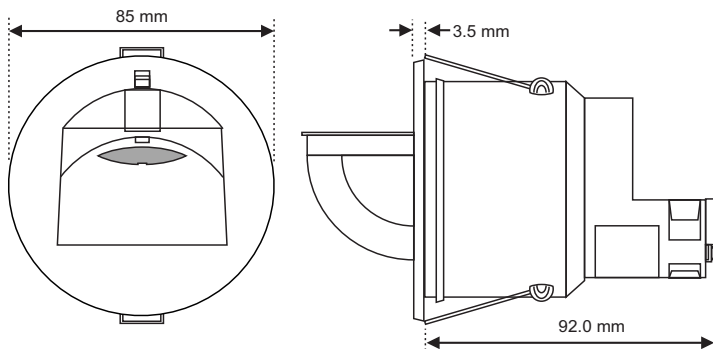

Spacer ring | Distanzscheibe | Aro separador
Anel de espaçador | Bague entretoise | Anello distanziatore:

EN This device is designed to be ceiling-mounted.

- Do not site the unit where direct sunlight might enter the sensor.
- Do not site the sensor within 1m of any lighting, forced air heating or ventilation.
- Do not fix the sensor to an unstable or vibrating surface.
- Avoid metallic objects directly in front of the sensor head.
- If the range is compromised by the ceiling construction or material, add the supplied 20mm spacer ring.

DE Dieses Gerät ist auf die Montage an einer Decke ausgelegt.

- Einheit so anbringen, dass der Sensor vor direkter Sonneneinstrahlung geschützt ist.
- Sensor mit Mindestabstand von 1m zu Lichtquellen, Luftheizung oder Ventilation anbringen.
- Sensor nicht an einer instabilen oder vibrierenden Oberfläche montieren.
- Platzierung metallischer Gegenstände direkt vor dem Sensorkopf vermeiden.
- Sollte der Funktionsbereich durch die Konstruktion oder das Material der Decke beeinträchtigt werden, 20 mm Distanzscheibe hinzufügen.

PT Este dispositivo foi concebido para ser montado no teto.

- Não instale a unidade num local onde a luz solar direta possa incidir no sensor.
- Não coloque o sensor a menos de 1m de qualquer iluminação, aquecimento ou ventilação de ar forçado.
- Não fixe o sensor em uma superfície instável ou sujeito a vibrações.
- Evite objetos metálicos diretamente na frente da cabeça do sensor.
- Se o intervalo ficar comprometido com a construção ou material do teto, adicione o anel de espaçador de 20 mm fornecido.

IT Il dispositivo è adatto al montaggio a soffitto.

- Non collocare l'unità in una posizione in cui la luce diretta del sole possa entrare nel sensore.
- Non posizionare il sensore a meno di un metro da un qualsiasi tipo di illuminazione, sistema di riscaldamento o ventilazione.
- Non installare il sensore su superfici instabili o soggette a vibrazioni.
- Rimuovere gli oggetti metallici rivolti verso testa del sensore.
- Se il campo viene disturbato dalla struttura o dai materiali del soffitto, aggiungere l'anello distanziatore da 20 mm.

ES Este dispositivo está diseñado para montarse en el techo.

- Evite que la luz del sol incida directamente sobre el sensor.
- No coloque el sensor a menos de 1 m de luces, salidas de calefacción por aire forzado o ventilación.
- No fije el sensor a superficies que vibren o no sean estables.
- No coloque objetos metálicos frente al cabezal del sensor.
- Si no alcanza el intervalo deseado debido al material o a la construcción del techo, añada el aro separador de 20 mm incluido.

FR Ce dispositif est conçu pour un montage au plafond.

- Ne pas placer l'unité dans une position où la lumière directe du soleil pourrait pénétrer dans le capteur.
- Ne pas placer le capteur à moins d'un mètre de tout dispositif d'éclairage, de chauffage ou de ventilation à air forcé.
- Ne pas fixer le capteur sur une surface instable ou vibrante.
- Éviter de placer des objets métalliques directement devant la tête du capteur.
- Si la plage est compromise par la fabrication ou le matériau de construction, ajouter la bague entretoise de 20 mm fournie.

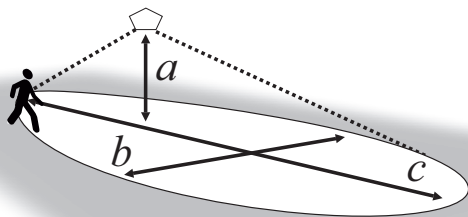

Sensitivity Empfindlichkeit Sensibilidad Sensibilidade Sensibilit� Sensibilit�	80%
Sensor angle Sensorwinkel �ngulo del sensor �ngulo do sensor Angle du capteur Angolo del sensore	80�
<i>a</i>	2.6m
<i>b</i>	6.0m
<i>c</i>	19.0m

Office/classroom | B uro/Klassenzimmer | Oficina/aula | Escrit rio/Sala de aula | Bureau/salle de classe | Ufficio/classe

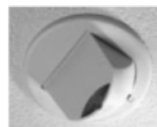
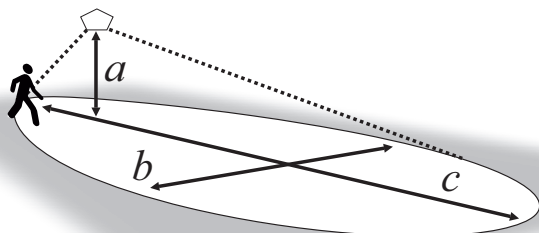

Sensitivity Empfindlichkeit Sensibilidad Sensibilidade Sensibilit� Sensibilit�	100%
Sensor angle Sensorwinkel �ngulo del sensor �ngulo do sensor Angle du capteur Angolo del sensore	80�
<i>a</i>	2.6m
<i>b</i>	6.0m
<i>c</i>	23.0m

Corridor/aisle (2.5m min.) | Pasillo (2.5m min.) | corredor/ala (2.5m min.) | Flur/Gang (2.5m min.) | Couloir/all e (2.5m min.) | Corridoio (2.5m min.)

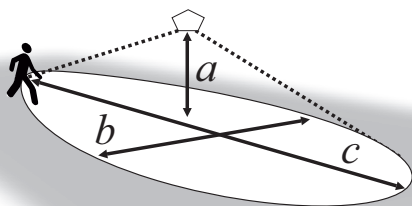

Sensitivity Sensibilidad Sensibilidade Empfindlichkeit Sensibilit� Sensibilit�	100%
Sensor angle �ngulo del sensor �ngulo do sensor Sensorwinkel Angle du capteur Angolo del sensore	0�
<i>a</i>	2.6m
<i>b</i>	6.0m
<i>c</i>	17.0m

Open plan area | Planungsbereich  ffnen | Zona di fana | Area a pianta aperta | Espace ouvert | Area a pianta aperta

EN Set sensitivity after installation using a handset.

DE Empfindlichkeit nach der Installation  ber ein Handset einstellen.

ES Tras la instalaci n, ajuste la sensibilidad utilizando un mando.

PT Defina a sensibilidade ap s a instala o usando um dispositivo.

FR R gler la sensibilit  apr s l'installation en utilisant un combin .

IT Dopo l'installazione, regolare la sensibilit  con il telecomando.

INSTALLATION | INSTALACIÓN | INSTALLAZIONE | INSTALAÇÃO



EN Be careful bending springs when mounting unit.

ES Doble los muelles con cuidado al montar la unidad.

PT Tenha cuidado para não dobrar as molas ao montar a unidade.

DE Vorsicht beim Biegen von Federn bei der Montage der Einheit.

FR Faire attention à la compression des ressorts lors du montage de l'unité.

IT Piegarle le molle con cautela durante il montaggio dell'unità.

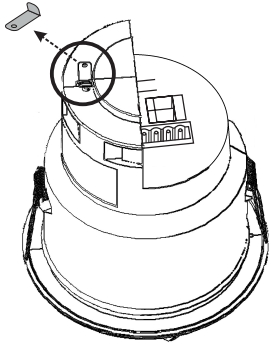

EN Pull out metal locking clip from top of unit. Move the sensor head to the required angle and push the clip into the slot on the bezel. To remove the clip, lever it out with a small screwdriver.

DE Metallische Verschlussklemme von der Oberseite der Einheit entfernen. Sensorkopf zu dem erforderlichen Winkel schieben und die Klammer in den Schlitz an dem Rahmen einschieben. Halter mit Hilfe eines kleinen Schraubendrehers entfernen.

ES Retire el clip metálico de la parte superior de la unidad. Coloque el cabezal del sensor en el ángulo adecuado e introduzca el clip en la ranura de la carcasa. Para retirar el clip, levántelo con un destornillador pequeño.

PT Puxe o clipe de bloqueio metálico da parte superior da unidade. Mova a cabeça do sensor para o ângulo desejado e empurre o grampo na ranhura da luneta. Para remover o grampo, puxe-o para fora com uma pequena chave de fenda.

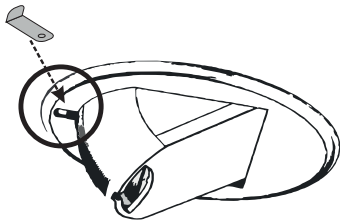

FR Tirer le clip de blocage du haut de l'unité. Déplacer la tête du capteur vers l'angle requis et pousser le clip dans la fente située sur la lunette. Pour enlever le clip, utiliser un petit tournevis afin de le soulever.

IT Estrarre il dispositivo metallico di aggancio dalla parte superiore dell'unità. Spostare la testa del sensore all'angolo opportuno e premere l'aggancio nella fessura della ghiera. Fare leva con un piccolo cacciavite per rimuovere l'aggancio.

Flush fixing | Fixation encastrée | Einbau Montage | Montaggio a filo | Montaje a ras | Montagem encastrada

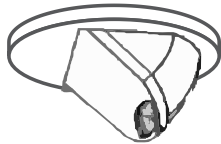

1

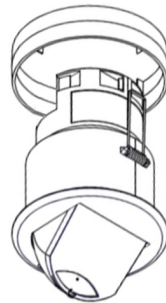

EN Slide on the spacer ring if required.

ES Deslice el aro separador si es necesario.

PT Deslize no espaçador do anel, se necessário.

DE Bei Bedarf Distanzscheibe einfügen.

FR Faire glisser la bague entretoise si nécessaire.

IT Se occorre, inserire l'anello distanziatore.

2

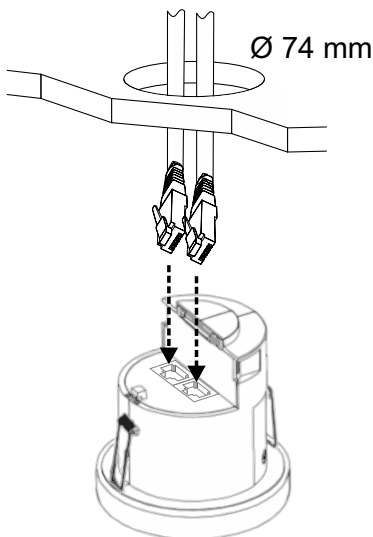

3

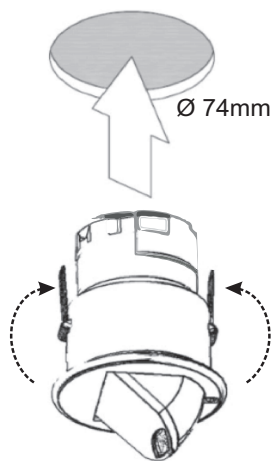

EN Bend the springs up and push detector through hole in ceiling. When fully inserted the springs snap back to hold the device in place.

ES Doble los muelles hacia arriba e introduzca el detector por el orificio del techo. Cuando esté totalmente introducido, los muelles saltan para mantener el dispositivo en su lugar.

PT Dobre as molas para cima e empurre o detector através do furo no teto. Ao serem totalmente inseridas as molas saltam de volta para manter o dispositivo no lugar.

DE Federn nach oben biegen und Detektor durch die Öffnung in der Decke schieben. Sobald der Detektor vollständig eingeschoben ist, schnappen die Federn zurück und halten das Gerät fest an Ort und Stelle.

FR Replier les ressorts vers le haut et pousser le détecteur à travers le trou dans le plafond. Quand les ressorts sont complètement insérés, ils se remettent dans leur position initiale pour maintenir le dispositif en place.

IT Piegarle le molle verso l'alto e inserire il rilevatore nel foro sul soffitto. Una volta inserito, le molle si riassetano fissando il dispositivo in posizione.

Surface fixing | Oberflächenmontage |
Ajuste de superficie | Montagem
aparente | Fixation apparente |
Montaggio superficiale

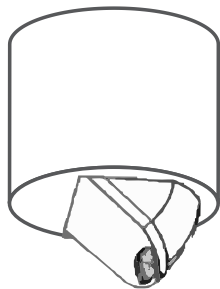

1

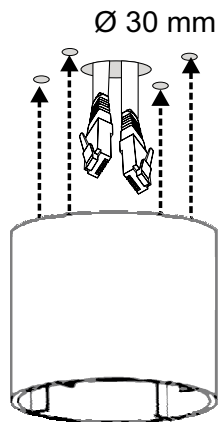

EN Surface mounting box: part code DBB, sold separately

DE Dose zur Oberflächenmontage: (Art.-Nr. DBB, separat erhältlich)

ES Caja de montaje: código de pieza DBB; se vende por separado

PT Caixa de montagem na superfície: DBB. Vendida separadamente

FR Boîtier de montage en surface: code pièce DBB, vendu séparément

IT Scatola di montaggio superficiale: codice DBB, venduta separatamente

2

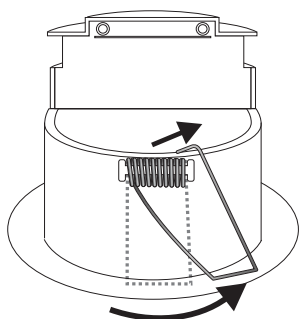

EN Pull out the ends of both springs and bend them so that they do not stick out over the sensor head bezel.

DE Ziehen Sie die Enden beider Federn heraus und biegen Sie sie so um, dass sie nicht über den Rahmen des Sensorkopfs ragen.

ES Extraiga y doble los extremos de ambos muelles para que no sobresalgan del cabezal del sensor.

PT Retire as pontas e dobre ambas as molas para que não fiquem fora sobre o painel da cabeça do sensor.

FR Extraire les extrémités des deux ressorts et les plier de sorte qu'elles ne ressortent pas sur la lunette de la tête du capteur.

IT Estrarre le terminazioni di entrambe le molle e piegarle in modo che non fuoriescano dalla ghiera della testa del sensore.

3

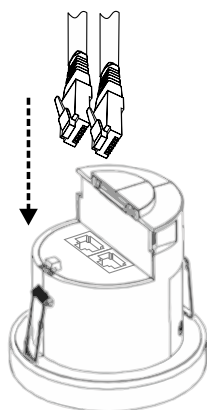

4

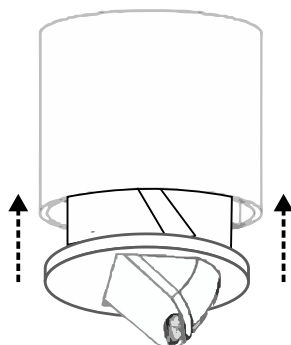

5

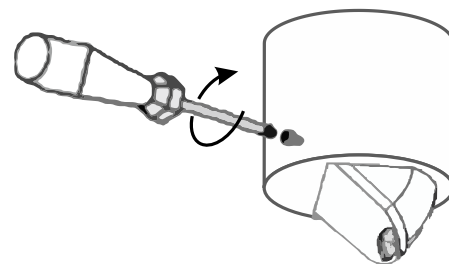

AFTER INSTALLATION | NACH DER INSTALLATION | DESPUÉS DE LA INSTALACIÓN | APÓS A INSTALAÇÃO | APRÈS L'INSTALLATION | DOPO L'INSTALLAZIONE

1

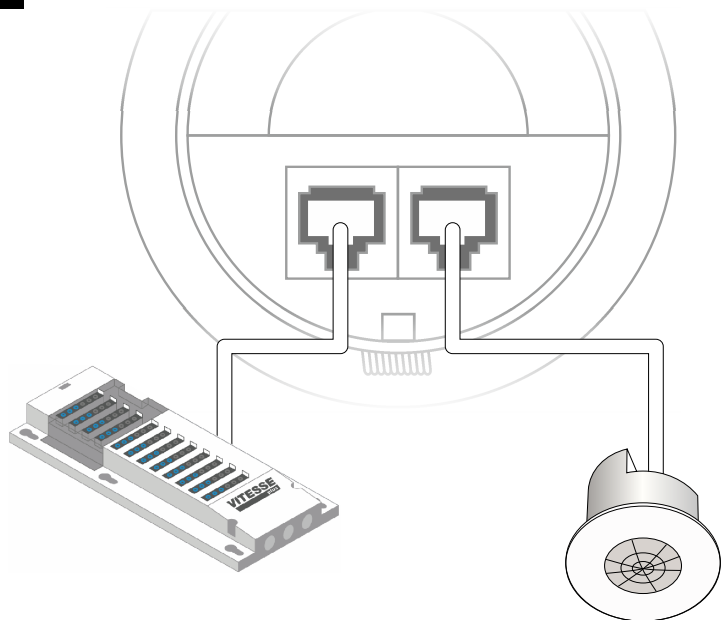

EN Use the two RJ45 sockets with Cat5 patch leads to connect other Vitesse Plus components such as lighting control modules (LCMs) and detectors.

DE Verwenden Sie die beiden RJ45-Buchsen mit Cat5-Patchkabeln zum Anschluss anderer Vitesse Plus-Komponenten wie Beleuchtungssteuerungsmodulen (LCMs) und Detektoren.

ES Utilice las dos tomas RJ45 con el cable de conexión Cat5 para conectar otros componentes Vitesse Plus como los módulos de control de iluminación (LCM) y detectores..

ES ..Utilice las dos tomas RJ45 con el cable de conexión Cat5 para conectar otros componentes Vitesse Plus como los módulos de control de iluminación (LCM) y detectores..

PT Use duas tomadas RJ45 com cabos patch Cat5 para ligar outros componentes Vitesse Plus, como módulos de controle de iluminação (LCMs) e detectores.

FR Utilisez les deux fiches RJ45 avec des cordons de raccordement Cat 5 pour brancher d'autres composants Vitesse Plus tels que des modules de commande d'éclairage (LCM) et des détecteurs.

IT Utilizzare due connettori RJ45 con cavo di rete Cat5 per la connessione ad altri componenti Vitesse Plus, come ad esempio moduli di controllo dell'illuminazione (LCM) e rilevatori.

2

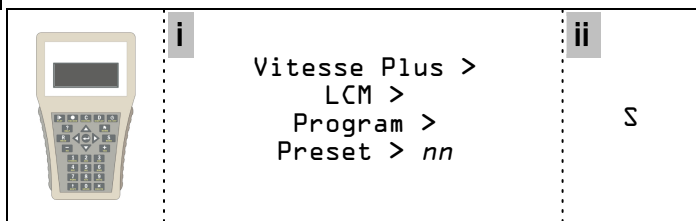

EN Use the UNLCDHS handset to send the required preset configuration to the LCM.

DE Verwenden Sie das UNLCDHS-Handgerät, um die erforderliche Voreinstellungskonfiguration an das LCM zu senden.

ES Utilice el mando UNLCDHS para enviar la configuración predefinida requerida al LCM.

PT Use o aparelho UNLCDHS para enviar a configuração predefinida necessária ao LCM.

FR Utilisez le combiné UNLCDHS pour envoyer la configuration prééglée requise au LCM.

IT Utilizzare il telecomando UNLCDHS per inviare la configurazione preimpostata e richiesta a LCM.

BURN-IN | EINBRENNEN | «BURN-IN» | AJUSTAR | RODAGE | TEST INIZIALE

EN If the detector is dimming fluorescent lamps, there might be a requirement to have the lamps on at maximum output for a period of time to guarantee lamp life (refer to the manufacturer's information for details).

You can use the handset to program a time during which the lamps are not allowed to deviate from maximum output. The detector counts the time, and remembers how long has elapsed in the event of a power failure. (When the lamps are changed, the burn-in time should be set again.)

To cancel the burn-in function, select a time of 0. Refer to the separate UNLCDHS documentation for instructions on doing this with the UNLCDHS handset.

PT Se o detector estiver escurecendo lâmpadas fluorescentes, poderá se feito um ajuste para que as lâmpadas tenham rendimento máximo por um período de tempo de modo a garantir sua vida útil (consulte o Manual de Informações do fabricante para obter detalhes).

É possível usar os dispositivos para programar um período durante o qual não se permite que as lâmpadas desviem do rendimento máximo. O detector mede o tempo e se recorda de quanto tempo se passou em caso de falta de energia. (Ao se trocar as lâmpadas, o tempo de ajuste deverá ser novamente definido).

Para cancelar a função ajuste, selecione um tempo "0". Consulte a documentação "UNLCDHS" em separado para instruções sobre como fazer isso com o dispositivo UNLCDHS.

DE Falls der Melder Neonleuchten abdunkelt, kann es erforderlich sein, diese Leuchten über einen gewissen Zeitraum mit maximaler Leistung anzulassen, um die Betriebsdauer der Leuchte sicherzustellen (siehe Herstellerinformationen für mehr Details).

Mit Hilfe der Handsets können Sie eine Zeit einstellen, während der die Leuchten nicht von der Maximalleistung abweichen dürfen. Der Melder zählt die Zeit und speichert im Fall einer Störung ab, wieviel Zeit verstrichen ist. (Bei einem Lampenwechsel sollte die Einbrenndauer erneut eingestellt werden.)

Zum Abbrechen der Einbrennfunktion Dauer von 0 einstellen. Siehe separate UNLCDHS Dokumentation für Anweisungen hierfür mit dem Handset UNLCDHS.

FR Si le détecteur sert à diminuer des lampes fluorescentes, il peut être nécessaire de les régler sur une valeur de sortie maximale pendant une période prédéfinie afin de garantir leur durée de vie (consultez la documentation du fabricant pour obtenir de plus amples informations).

Vous pouvez utiliser le combiné pour programmer une période pendant laquelle les lampes ne sont pas autorisées à dévier d'une valeur de sortie maximale. Le détecteur mesure le temps, et mémorise la durée écoulée en cas de coupure de courant. (Lorsque les lampes sont remplacées, la durée de rodage doit être redéfinie.)

Pour annuler la fonction de rodage, sélectionnez une durée de 0. Consultez le document séparé UNLCDHS pour obtenir des informations afin d'effectuer cette démarche avec le combiné UNLCDHS.

ES Si el detector regula la intensidad luminosa de las lámparas fluorescentes, puede que sea necesario mantener las lámparas a máxima potencia durante un cierto periodo de tiempo para alargar su vida útil (consulte la información del fabricante para obtener más detalles).

Puede utilizar los mandos para programar un periodo durante el cual las lámparas no puedan desviarse de la potencia máxima. El detector cuenta el tiempo transcurrido y lo recuerda en caso de que se produzca un corte de suministro. (Cuando se cambien las lámparas, deberá establecerse de nuevo el tiempo de «burn-in»).

Para cancelar la función de «burn-in», seleccione 0 como periodo de tiempo. Consulte la documentación UNLCDHS independiente para obtener instrucciones sobre cómo hacerlo con el mando UNLCDHS.

IT Se il rilevatore di presenza sta eseguendo la commutazione delle lampade fluorescenti attraverso il variatore di luminosità (dimmer), potrebbe essere necessario utilizzare un'uscita massima per le lampade per un certo periodo di tempo allo scopo di garantire la durata (consultare le informazioni del produttore per ulteriori dettagli).

È possibile utilizzare telecomandi per programmare il periodo di tempo in cui le lampade non potranno deviare dall'uscita massima. Il rilevatore esegue il conteggio del tempo e ricorda la durata del tempo trascorso in caso di interruzione dell'alimentazione. (In caso di sostituzione delle lampade, reimpostare il tempo di test iniziale).

Per annullare la funzione di test iniziale, selezionare una durata pari a 0. Consultare la documentazione distinta UNLCDHS per ottenere istruzioni sull'esecuzione di quest'operazione con il telecomando UNLCDHS.

TESTING | PRÜFEN | PRUEBAS | TESTE | TEST | VERIFICHE

1

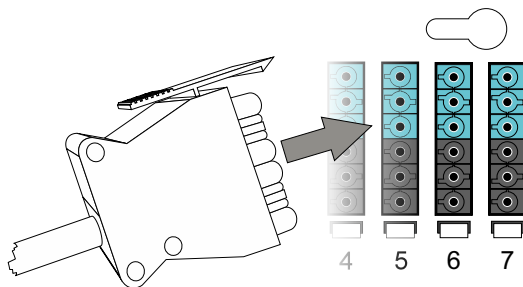

EN Plug the luminaires into the LCM.

DE Schließen Sie die Leuchten an das LCM an.

ES Conecte las luminarias al LCM.

PT Conecte as luminárias ao LCM.

FR Branchez les luminaires au LCM.

IT Collegare le apparecchiature di illuminazione a LCM.

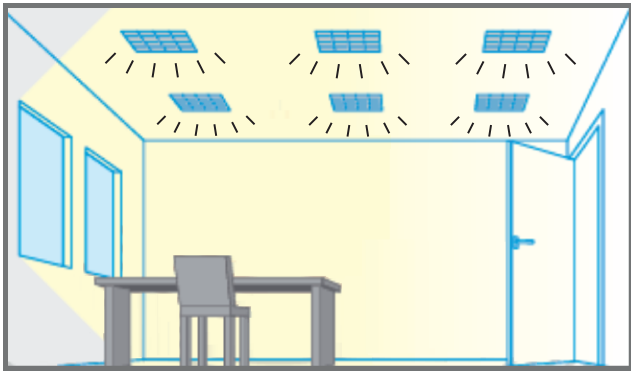
2

PT Se a configuração for predefinida para detecção de presença, ao se fazer um movimento, as luzes deverão acender. Se for predefinida para ausência, ligue a luz no interruptor e execute as etapas complementares a seguir.

IT Se la configurazione preimpostata prevede il rilevamento della presenza, per accendere le luci è sufficiente effettuare un movimento. Se la configurazione preimpostata prevede il rilevamento dell'assenza, accendere le luci con l'interruttore e mettere in atto le seguenti operazioni.

EN If the preset configuration is for Presence detection, making a movement should turn the lights on. If the preset is for Absence, turn the light on at the switch and carry out the following additional steps...

DE Wenn die voreingestellte Konfiguration auf Präsenzerkennung eingestellt ist, sollten sich die Leuchten bei einer Bewegung einschalten. Wenn die Voreinstellung auf Abwesenheit eingestellt ist, schalten Sie die Beleuchtung manuell ein und führen Sie die folgenden Schritte durch...

ES Si la configuración predefinida es para detección de presencia, la luz debería encenderse al hacer un movimiento. Si la configuración es por ausencia, encienda la luz en el interruptor y siga estos pasos:

FR Si la Détection de présence est pré-configurée, le moindre mouvement doit déclencher les lumières. Si la Détection d'absence est pré-configurée, allumez les lumières avec le commutateur et suivez les étapes suivantes...

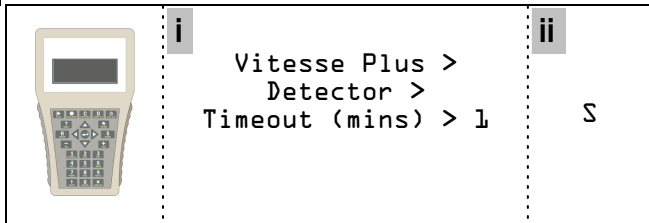
3

FR Utilisez le combiné UNLCDHS pour programmer le détecteur avec une période de temporisation d'1 minute.

EN Use the UNLCDHS handset to program the detector to have a time-out period of 1 minute.

DE Verwenden Sie das UNLCDHS-Handgerät, um den Detektor auf eine Auszeit von 1 Minute zu programmieren.

ES Utilice el mando UNLCDHS para programar el detector con un período de desconexión por tiempo de 1 minuto.

PT Use o aparelho UNLCDHS para programar o detector para que tenha um período de parada de 1 minuto.

IT Utilizzare il telecomando UNLCDHS per programmare il rilevatore e utilizzare un periodo di time-out di un minuto.

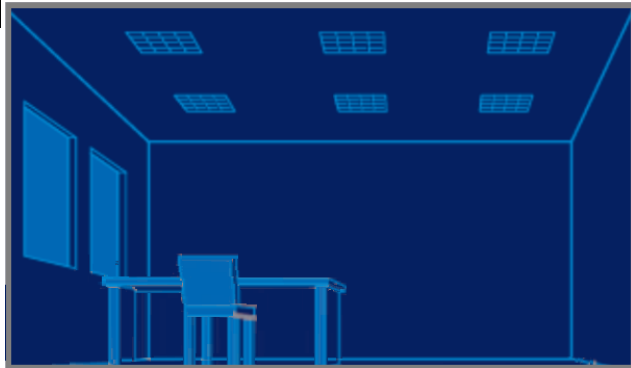
4

EN Vacate the room or remain very still and wait for the load to switch off (this should take 6 minutes).

DE Verlassen Sie den Raum oder stehen Sie ganz still, um zu prüfen, ob das System sich ausschaltet (dies sollte 6 Minuten dauern).

ES Salga de la habitación o permanezca muy quieto y espere a que la carga se apague (deberían requerirse 6 min).

PT Desocupe a sala ou permaneça imóvel e aguarde até a carga ser desativada (isto deve levar 6 minutos).

FR Quittez la pièce ou rester immobile et attendre que la charge s'éteigne (ceci devrait 6 minutes).

IT Abbandona la stanza o cerca di restare il più fermo possibile e attendi lo spegnimento del carico (dovrebbe richiedere 6 minuti).

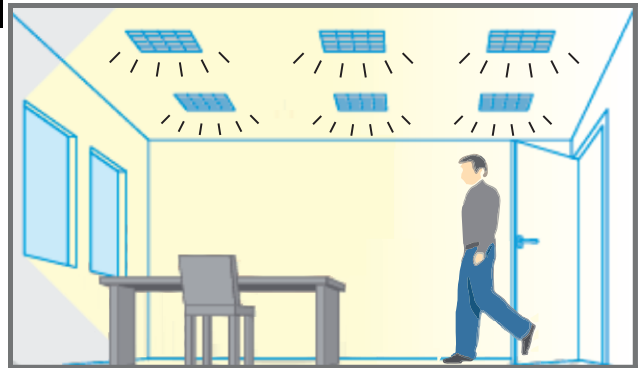
5

EN Enter the room and check that the load switches on.

DE Betreten Sie den Raum, um sicherzustellen, dass das System sich einschaltet.

ES Entre en la habitación y compruebe que la carga se enciende.

PT Entre na sala e verifique se a carga é ativada.

FR Entrez dans la pièce et vérifiez que la charge s'allume.

IT Entra nella stanza per verificare che il carico si attivi.

TROUBLESHOOTING | SOLUCIÓN DE PROBLEMAS | SOLUÇÃO DE PROBLEMAS | FEHLERBEHUNG | DÉPANNAGE | RISOLUZIONE DEI PROBLEMI

EN What if the load does not come on?

- Check that the LCM is powered up and the wiring is correct. Disconnect both RJ45 connections on the Cat5 patch lead then reconnect, ensuring that they click into position.
- Check that the Lux Hold Off setting is not keeping the lights off due to there being sufficient ambient light.
- If detection range is smaller than expected, mount the detector higher. Rotating the sensor slightly might improve the range.
- If the LED is flashing at regular intervals, the detector is being overridden. Use the handset to cancel the override.

What if the load does not turn off?

- Confirm that the area is being left unoccupied for longer than the timeout period.
- Ensure that the sensor is not adjacent to circulating air, heaters or lamps.
- The unit might be detecting movement through glass, thin partitions or walls. Reduce the sensitivity.
- If the LED is flashing at regular intervals, the detector is being overridden. Use the handset to cancel the override.

DE Was passiert, wenn die Last nicht zustande kommt?

- Vergewissern Sie sich, dass das LCM eingeschaltet und korrekt verkabelt ist. Trennen Sie beide RJ45-Verbindungen am Cat5-Patchkabel und verbinden Sie sie dann wieder, wobei sie fest einrasten sollten.
- Vergewissern Sie sich, dass die „Lux Hold Off“-Einstellung die Einschaltung der Beleuchtung nicht aufgrund von ausreichendem Tageslicht verhindert.
- Wenn der Erkennungsbereich kleiner als erwartet ist, können Sie den Sensor höher montieren. Durch vorsichtiges Drehen des Sensors kann der Erkennungsbereich oftmals vergrößert werden.
- Wenn die LED regelmäßig blinkt, wird der Detektor umgangen. Die Umgehung können Sie mit dem Handgerät beenden.

Was passiert, wenn die Last nicht abnimmt?

- Stellen Sie sicher, dass der Bereich über die Time-Out-Zeit hinweg nicht betreten wird.
- Stellen Sie sicher, dass der Sensor nicht direkt neben zirkulierender Luft, Heizgeräten oder Leuchten angebracht ist.
- Die Einheit erkennt möglicherweise Bewegungen hinter Glas, dünnen Trennwänden oder Wänden. Sensibilität verringern.
- Wenn die LED regelmäßig blinkt, wird der Detektor umgangen. Die Umgehung können Sie mit dem Handgerät beenden.

ES ¿Y si la carga no se enciende?

- Compruebe que el LCM está conectado y que la conexión es correcta. Desconecte las dos conexiones RJ45 del cable de conexión Cat5 y vuelva a conectarlos asegurándose de que oye un clic.
- Compruebe que el ajuste Lux Hold Off no mantiene las luces apagadas porque hay suficiente luz ambiental.
- Si el alcance de detección es inferior al esperado, monte el detector en una posición más alta. Si gira el sensor un poco, puede aumentar el alcance.
- Si el LED parpadea a intervalos regulares, se está anulando el detector. Use el mando para cancelar la anulación.

¿Y si la carga no se apaga?

- Confirme que la zona esté desocupada por un periodo superior al tiempo de espera.
- Asegúrese de que el sensor no esté cerca de corrientes de aire, calefacciones o lámparas.
- La unidad puede estar detectando movimiento a través de cristales, tabiques de poco grosor o muros. Reduzca la sensibilidad.
- Si el LED parpadea a intervalos regulares, se está anulando el detector. Use el mando para cancelar la anulación.

PT E se não houver carga?

- Verifique se o LCM está energizado e se as ligações elétricas estão corretas. Desconecte as duas conexões RJ45 no cabo patch Cat5 e, em seguida, certifique-se de que, ao serem colocadas na posição, seja ouvido um clique.
- Verifique se a configuração Lux Hold Off (retenção de lux) não está mantendo as luzes apagadas por haver luz ambiente suficiente.
- Se a faixa de detecção for menor do que o esperado, instale o detector em local mais elevado. Girar levemente o sensor pode melhorar a faixa de detecção.
- Se o LED estiver piscando a intervalos regulares, o detector está sendo anulado. Utilize o aparelho para cancelar a anulação.

E se a carga não desligar?

- Confirme se a área permanece desocupada por mais tempo do que o período de tempo limite.
- Verifique se o sensor não fica próximo da circulação de ar, aquecedores ou lâmpadas.
- A unidade pode detectar movimentos através de vidro, divisórias finas ou paredes. Reduza a sensibilidade.
- Se o LED estiver piscando a intervalos regulares, o detector está sendo anulado. Utilize o aparelho para cancelar a anulação.

FR Que faire si la charge ne s'allume pas ?

- Vérifiez que le LCM est alimenté et que le câblage est bien fait. Débranchez les deux connexions RJ45 sur le cordon de raccordement Cat 5, puis rebranchez-les, en veillant à ce qu'elles se clipsent dans la bonne position.
- Vérifiez que le réglage Lux Désactivation ne maintient pas les lumières éteintes en raison d'un éclairage ambiant suffisant.
- Si la plage de détection est plus petite que prévu, installer le détecteur plus haut. Une légère rotation du capteur peut améliorer la plage.
- Si la LED clignote à intervalles réguliers, le détecteur est en cours d'annulation. Utilisez le combiné pour invalider l'annulation.

Que faire si la charge ne s'éteint pas ?

- Confirmer que la zone reste inoccupée pendant une période plus longue que la période de temporisation.
- S'assurer que le capteur n'est pas situé à proximité d'un courant d'air, de dispositifs de chauffage ou de lampes.
- Il se peut que l'unité soit en train de détecter un mouvement à travers une vitre, une cloison fine ou un mur. Réduire la sensibilité.
- Si la LED clignote à intervalles réguliers, le détecteur est en cours d'annulation. Utilisez le combiné pour invalider l'annulation.

IT Cosa fare se il carico non si attiva?

- Verificare che LCM sia alimentato e il cablaggio corretto. Scollegare entrambi i connettori RJ45 sul cavo di rete Cat5, quindi riconnetterli verificando che scattino in posizione.
- Verificare che l'impostazione Lux Hold Off non continui a spegnere le luci a causa della presenza di sufficiente luce ambientale.
- Se ottieni un intervallo di rilevamento inferiore al previsto, monta il rilevatore in posizione più alta. Una leggera rotazione del sensore può migliorare il campo di rilevamento.
- Se il LED lampeggia a intervalli regolari, un altro dispositivo sta avendo prevalenza sul rilevatore. Utilizzare il telecomando per annullare la prevalenza.

Cosa fare se il carico non si disattiva?

- Conferma che l'area sia libera per un periodo più lungo del tempo di timeout.
- Verifica che il sensore non si trovi nelle vicinanze di flussi d'aria, sistemi di riscaldamento o lampade.
- L'unità potrebbe rilevare il movimento anche attraverso il vetro, scomparti sottili o pareti. Ridurre la sensibilità.
- Se il LED lampeggia a intervalli regolari, un altro dispositivo sta avendo prevalenza sul rilevatore. Utilizzare il telecomando per annullare la prevalenza.

EN Technical Data	
Supply voltage DC	12 V
Max load	See Vitesee Plus LCM documentation
Connections	RJ45 sockets
Operational temp. °C	-10 to 50
Humidity	5 to 95% non-condensing
Material (casing)	Flame retardant ABS and PC/ABS
Compliance	EMC-2014/30/EU, LVD-2014/35/EU

Microwave frequency compatibility

The permitted frequency of operation of this product is different depending on region. Please select the correct order code using the table below. If the country required is not listed, contact CP Electronics technical support.

Suffix	Region	GHz
(None)	UK, China, India, Malaysia, Thailand, Hong Kong, Singapore, UAE	10.587
-R2	Albania, Argentina, Australia, Belgium, Brazil, Canada, Chile, Denmark, Greece, Hungary, Iceland, Indonesia, Italy, Latvia, Lithuania, Luxembourg, Malta, Netherlands, Norway, Russia, South Africa, Spain, Sweden, Taiwan, Ukraine, USA	10.525
-R3	France, Portugal, Switzerland, Czech Republic, Finland, Poland, Turkey, Egypt	9.900

These values are subject to change - contact CP Electronics for up-to-date information.

DE Technische Daten	
Versorgungsspannung DC	12 V
Max. Last	Siehe Vitesee Plus LCM Dokumentation
Anschlüsse	RJ45-Buchsen
Betriebstemperatur °C	-10 bis 50
Feuchtigkeit	5 bis 95% nicht-kondensierend
Material (Gehäuse)	Brandverzögerndes ABS und PC/ABS
Eingehaltene Normen	EMC-2014/30/EU, LVD-2014/35/EU

Mikrowellenfrequenz-Kompatibilität

Der zulässige Betriebsfrequenz dieses Produkts unterscheidet sich je nach Region. Bitte wählen Sie den richtigen Reihenfolge Code unter Verwendung der nachstehenden Tabelle. Wenn das Land nicht erforderlich, aufgeführt ist, wenden CP Electronics technischen Support.

Suffix	Bereich	GHz
(Keine/r)	Großbritannien, China, Indien, dem Nahen Osten, Malaysia, Hongkong, Singapur, Thailand, Vereinigte Arabische Emirate	10.587
-R2	Albanien, Argentinien, Australien, Belgien, Brasilien, Kanada, Chile, Dänemark, Griechenland, Ungarn, Island, Indonesien, Italien, Lettland, Litauen, Luxemburg, Malta, Niederlande, Norwegen, Russland, Südafrika, Spanien, Schweden, Taiwan, Ukraine, USA	10.525
-R3	Frankreich, Portugal, Schweiz, Tschechische Republik, Finnland, Polen, der Türkei, Ägypten	9.900

Diese Werte sind Änderungen vorbehalten - Kontakt CP Electronics für up-to-date Informationen.

ES Datos Técnicos	
Voltaje de entrada de CC	12 V
Carga máx.	Consulte la documentación Vitesee Plus LCM
Conexiones	Tomas RJ45
°C de temperatura operativa	De -10 a 50
Humedad	Del 5 al 95 % sin condensación
Material (carcasa)	ABS y PC/ABS retardantes de llama
Conformidad con normativas	EMC-2014/30/EU, LVD-2014/35/EU

Compatibilidad de frecuencias de microondas

La frecuencia permitida de funcionamiento de este producto es diferente dependiendo de la región. Por favor, seleccione el código de orden correcto uso de la tabla de abajo. Si el país requerido no aparece, póngase en contacto con CP Electronics soporte técnico.

Sufijo	Comarca	GHz
(Ninguno)	Reino Unido, China, India, Oriente Medio, Malasia, Hong Kong, Singapur, Tailandia, EAU	10.587
-R2	Albania, Argentina, Australia, Bélgica, Brasil, Canadá, Chile, Dinamarca, Grecia, Hungría, Islandia, Indonesia, Italia, Letonia, Lituania, Luxemburgo, Malta, Países Bajos, Noruega, Rusia, Sudáfrica, España, Suecia, Taiwán, Ucrania, Estados Unidos	10.525
-R3	Francia, Portugal, Suiza, República Checa, Finlandia, Polonia, Turquía, Egipto	9.900

Estos valores están sujetos a cambios - CP Electronics en contacto para información actualizada.

PT Dados Técnicos	
Tensão de alimentação CC	12 V
Carga máx.	Consulte a documentação Vitesee Plus LCM
Ligações	Tomadas RJ45
Temperatura operacional (°C)	-10 a 50
Umidade	5% a 95%, sem condensação
Material (caixa)	ABS e PC/ABS retardante de chamas
Compatibilidade	EMC-2014/30/EU, LVD-2014/35/EU

Compatibilidade de frequência de microondas

A frequência permitida de operação deste produto é diferente dependendo da região. Por favor, selecione o código de ordem correta usando a tabela abaixo. Se o país desejado não estiver listado, entre em contato CP Electronics suporte técnico.

Sufixo	Região	GHz
(Nenhum)	Reino Unido, China, Índia, Oriente Médio, Malásia, Tailândia, Hong Kong, Singapura, Emirados Árabes Unidos	10.587
-R2	Albânia, Argentina, Austrália, Bélgica, Brasil, Canadá, Chile, Dinamarca, Grécia, Hungria, Islândia, Indonésia, Itália, Letônia, Lituânia, Luxemburgo, Malta, Países Baixos, Noruega, Rússia, África do Sul, Espanha, Suécia, Taiwan, Ucrânia, EUA	10.525
-R3	França, Portugal, Suíça, República Checa, Finlândia, Polónia, Turquia, Egipto	9.900

Estes valores estão sujeitos a alterações - contacte CP Electronics para obter informações up-to-date.

FR Données Techniques

Tension d'alimentation CC	12 V
Charge max.	Voir la documentation Vitesse Plus LCM
Connexions	Fiches RJ45
Température de fonctionnement °C	-10 à 50
Humidité	5 à 95 % sans condensation
Matériau (boîtier)	F ABS et PC/ABS ignifuges
Conformité	EMC-2014/30/EU, LVD-2014/35/EU

Compatibilité de fréquence à micro-onde

La fréquence autorisée de fonctionnement de ce produit est différent selon la région. S'il vous plaît sélectionner le code de bon ordre en utilisant le tableau ci-dessous. Si le pays requis ne figure pas, contactez CP Electronics support technique.

Suffixe	Région	GHz
(Aucun)	Royaume-Uni, la Chine, l'Inde, le Moyen-Orient, la Malaisie, Hong Kong, Singapour, EAU	10.587
-R2	Albanie, Argentine, Australie, Belgique, Brésil, Canada, Chili, Danemark, Grèce, Hongrie, Indonésie, Islande, Italie, Lettonie, Lituanie, Luxembourg, Malte, Pays-Bas, Norvège, Russie, Afrique du Sud, Espagne, Suède, Taiwan, Ukraine, Etats-Unis	10.525
-R3	France, Portugal, Suisse, République tchèque, Finlande, Pologne, Turquie, Egypte	9.900

Ces valeurs sont sujettes à changement - contacter CP Electronics pour obtenir des renseignements à jour.

IT Specifiche Tecniche

Tensione di alimentazione CC	12 V
Carico max	Vedere la documentazione Vitesse Plus LCM
Connessioni	Connettori RJ45
Temperatura di esercizio °C	Da -10 a 50
Umidità	da 5 a 95% senza condensa
Materiale (rivestimento)	ABS e PC/ABS ignifugo
Conformità	EMC-2014/30/EU, LVD-2014/35/EU

Compatibilità frequenza delle microonde

La frequenza consentita di funzionamento di questo prodotto è diverso a seconda della regione. Si prega di selezionare il codice ordine corretto utilizzando la tabella sottostante. Se il paese desiderato non è presente nell'elenco, contattare il CP Electronics supporto tecnico.

Suffisso	Regione	GHz
(Nessuno)	Regno Unito, Cina, India, Medio Oriente, Malesia, Thailandia, Hong Kong, Singapore, Emirati Arabi Uniti	10.587
-R2	Albania, Argentina, Australia, Belgio, Brasile, Canada, Cile, Danimarca, Grecia, Ungheria, Islanda, Indonesia, Italia, Lettonia, Lituania, Lussemburgo, Malta, Paesi Bassi, Norvegia, Russia, Sud Africa, Spagna, Svezia, Taiwan, Ucraina, Stati Uniti d'America	10.525
-R3	Francia, Portogallo, Svizzera, Repubblica Ceca, Finlandia, Polonia, Turchia, l'Egitto	9.900

Questi valori sono soggetti a modifiche - contattare CP Electronics per informazioni up-to-date.

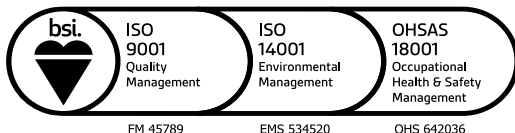

CP Electronics - a business unit of
Legrand Electric Limited
Brent Crescent, London NW10 7XR UK
Tel: +44 (0)333 900 0671
Fax: +44 (0)333 900 0674

A brand of **legrand**[®]
www.cpelectronics.co.uk
enquiry@cpelectronics.co.uk

Due to our policy of continual product improvement, CP Electronics reserves the right to alter the specification of this product without prior notice.

Ref WD815 issue 2